



- Punti di commutazione:  
massimo 4
- Pmax 100 bar  
Tmax 180°C
- Conessioni  
3/8 filettati maschio
- Material:  
acciaio inossidabile,  
ottone, PVC, PP, PTFE



KOBOLD è presente con propri uffici nei seguenti Stati:

**ARGENTINA, AUSTRIA, BELGIO, CANADA, CINA, FRANCIA,  
GERMANIA, GRAN BRETAGNA, ITALIA, OLANDA, POLONIA,  
SINGAPORE, SVIZZERA, USA, VENEZUELA**

KOBOLD Messring GmbH  
Nordring 22-24  
D-65719 Hofheim/Ts.  
☎ (06192) 299-0  
Fax (06192) 23398  
E-mail: info.de@kobold.com  
Internet: www.kobold.com

Modello:  
N-



**Costruzione**

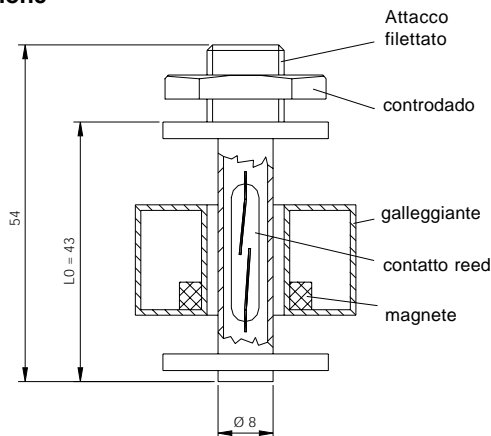

**Descrizione**

MI Flussostati a magnete vengono usati per monitorare e controllare livelli di liquidi in cisterne. I Flussostati a magnete vengono costruiti su specifica del cliente.

Nelle pagine seguenti viene presentata una elencazione dei tipi disponibili con indicata la lunghezza minima del tubo di misura. Preghiamo di riferirsi a questa tabella quando viene piazzato un ordine. In aggiunta, può essere specificato qualsiasi limite entro i valori riportati nella brochure.

Ad esempio:

- Tubo di misura più lungo
- Cavo di collegamento di lunghezza maggiore
- Cavo in materiale diverso
- Diversi contatti e diverso funzionamento di contatti
- Morsettiera di collegamento maggiorata con scatola di giunzione
- Materiali diversi.

**Codice numerico per la connessione del cavo**

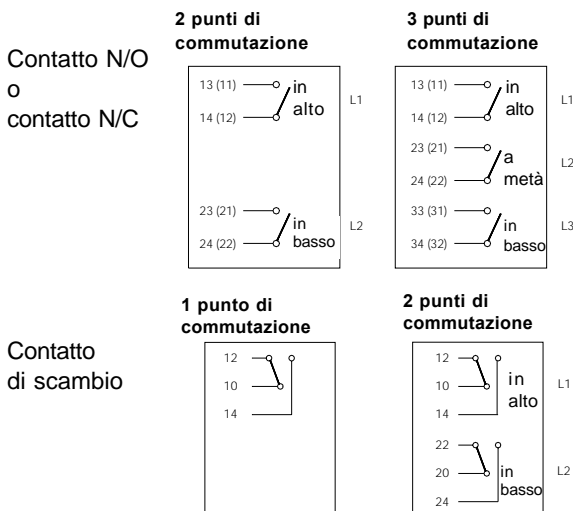

**Principio di funzionamento**

i Flussostati a magnete Kobold sono equipaggiati con un contatto sigillato ermeticamente situato nel tubo. Il galleggiante che scorre nel tubo contiene un magnete anulare il cui campo magnetico commuta l'interruttore sigillato in maniera priva di contatto. I contatti sigillati sono disponibili come N/O. N/C o contatto di scambio. Il galleggiante che scorre in alto e in basso sul liquido è la sola parte in movimento nel Flussostato a magnete Kobold.

**Vantaggi**

- Installazione semplice
- Lunga vita elettrica grazie al contatto sigillato
- Alto grado di affidabilità operativa con margine di aria tra il tubo di misura e il galleggiante
- Installazione in cima o in basso a cisterne
- Possono essere monitorati diversi livelli con un solo galleggiante
- Disponibilità di funzione aperto/chiuso o contatto di scambio

**Dati per l'ordinazione**

**Codice del modello**

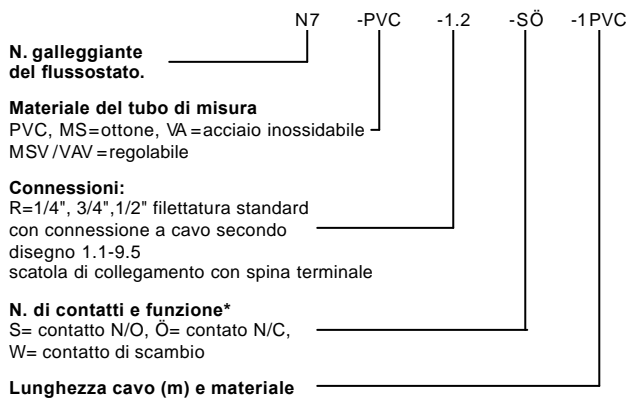

**\* Prego notare:**

L'operatività del contatto è riferita a un livello crescente. Per avere più contatti, collegare semplicemente le lettere. La prima lettera rappresenta il contatto più in alto, la seconda lettera il secondo contatto dall'alto, e così via. Anche la posizione dei contatti, misurata dal bordo sigillante della viteria di connessione, deve essere specificata. L1= contatto più in alto (mm) dall'alto (bordo sigillante) L2 = secondo contatto (mm) dall'alto (bordo sigillante) e così avanti.

## Disegno del galleggiante

No.	Forma	Materiale	Diametro esterno Ø galleggiante	Altezza mm	Diametro del foro Ø mm	Minimo p. sp. liquido g/cm <sup>3</sup>	Temperatura °C massima	Pressione nominale a 20°C bar
1	Cilindrico pieno	NBR	19	22	10	> 0.65	80	10
1	Cilindrico cavo	Polipropilene	26	19	10	> 0.8	110	3
3	Cilindrico cavo	PVC rigido	26	19	10	> 0.9	55	3
4	Cilindrico cavo	acc. inoss. 1.4571	30	30	9	> 0.8	160	15
5	Cilindrico cavo	Polipropilene	42	38	14	> 0.7	110	5
6 <sup>1)</sup>	Cilindrico pieno	Polipropilene	40	25	14	> 0.9	100	100
7	Cilindrico cavo	PVC rigido	42	38	14	> 0.9	55	3
8	Cilindrico cavo	acc. inoss. 1.4571	42	42	15	> 0.7	180	20
10	Cilindrico cavo	acc. inoss. 1.4571	52	52	15	> 0.6	180	30
12	Cilindrico cavo	PTFE PTFE	53	75	13	> 0.9	160	3
16	Cilindrico cavo	PVC rigido	60	60	18	> 0.8	55	3
20	Sferico cavo	acc. inoss. 1.4571	105	105	23	> 0.5	180	15

1) E' richiesto un galleggiante per ciascun punto di commutazione

Per tutti gli altri galleggianti, possono essere operati due contatti con un solo galleggiante.

## Cavo di connessione

PVC: mass. 90°C (standard)

Silicone: mass. 180°C

## Dati Tecnici

Isteresi: 3-5 mm differenza in livello

Distanza del punto

di commutazione: > 40 mm (standard)

Sono disponibili versioni non standard

## Relè di protezione dei contatti

Modello MSR 10 per contatti singoli

Modello MSR 20 per contatti singoli

Modello MSR 11 per contatti doppi, ritenuti

## Dispositivi supplementari:

## 1. Relè di protezione contatti

Raccomandiamo l'uso di relè di protezione dei contatti in presenza di contatti sigillati. I relè di protezione contatti offrono i seguenti vantaggi:

- Nessun sovraccarico dei contatti derivanti da scintille e extra correnti, che ad esempio possono essere provocate da una f.e.m. autoindotta quando si commutano valvole a solenoide.
- I commutatori dei galleggianti sono isolati elettricamente dall'alta tensione di alimentazione del sistema.
- Protezione verso le persone che vengono in contatto con liquidi secondo VDE 0100.

## 2. Tubo di smorzamento per liquidi turbolenti

Su richiesta, possono essere forniti dei tubi di smorzamento per applicazioni su liquidi turbolenti o sporchi.

## 3. Monitoraggio della temperatura

Possono essere forniti a richiesta flussostati con termostato integrato, a punto fisso tra 60°C e 160°C.

**Opzione: disponibile Pt 100**

## 4. Istruzioni di montaggio

I flussostati possono essere montati anche sul fondo della cisterna.

*Importante: In questo caso l'operatività del contatto è invertita.*

Mini interruttori

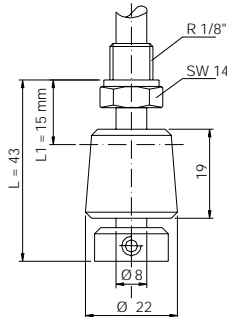

**Operatività del contatto con livello crescente:**

Contatto N/O: 250 V / 0.5 A / 10 VA  
 Contatto N/C: 250 V / 0.5 A / 10 VA  
 Lunghezza cavo: 115 V / 0.25 A / 3 VA  
 Posizione d'installazione: 1 m NYLHY  
 Installation position: verticale ± 30°C  
 Protezione: IP 54  
 Lunghezza massima del tubo di misura: 6 m  
 Numero massimo dei contatti: Cont. N/O-N/C mass. 3 x off  
 Cont. scambio mass. 2 x off  
 Le specifiche sono riferite a un liquido p. sp. 1.0 g/cm<sup>3</sup>  
 Testata di connessione: 1.0 a 9.5 (pp. 9-10)  
 Spazio libero minimo dal termine del tubo di misura: 30 mm

Modello	Materiali		Pressione nominale a 20°C bar	Temperatura massima °C	Numero dei contatti e funzionalità	Lunghezza minima del tubo di misura mm	Peso sp. del liquido g/cm <sup>3</sup>
	Tubo di misura	Galleggianti					
N-1-PVC-R-S	PVC rigido	NBR	3	55	1 contatto N/O	43	> 0.65
N-1-PVC-R-Ö	PVC rigido	NBR	3	55	1 contatto N/C	43	> 0.65
N-1-PVC-R-W	PVC rigido	NBR	3	55	1 cont. scambio	43	> 0.65
N-1-MS-R-S	Ottone	NBR	10	80	1 contatto N/O	43	> 0.65
N-1-MS-R-Ö	Ottone	NBR	10	80	1 contatto N/C	43	> 0.65
N-1-MS-R-W	Ottone	NBR	10	80	1 cont. scambio	43	> 0.65
N-1-VA-R-S	acc. inossidabile	NBR	10	80	1 contatto N/O	43	> 0.65
N-1-VA-R-Ö	acc. inossidabile	NBR	10	80	1 contatto N/C	43	> 0.65
N-1-VA-R-W	acc. inossidabile	NBR	10	80	1 cont. scambio	43	> 0.65

Mini Switches

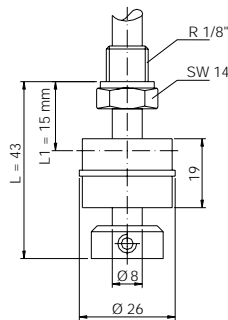

**Operatività del contatto con livello crescente:**

Contatto N/O: 250 V / 0.5 A / 10 VA  
 Contatto N/C: 250 V / 0.5 A / 10 VA  
 Contatto di scambio: 115 V / 0.25 A / 3 VA  
 Lunghezza cavo: 1 m NYLHY  
 Posizione d'installazione: verticale ± 30°C  
 Protection: IP 54  
 Lunghezza massima del tubo di misura: 6 m  
 Numero massimo dei contatti: Cont. N/O-N/C mass. 3 x off  
 Cont. scambio mass. 2 x off  
 Le specifiche sono riferite a un liquido p. sp. 1.0 g/cm<sup>3</sup>  
 Testata di connessione: 1.0 a 9.5 (pp. 9-10)  
 Spazio libero minimo dal termine del tubo di misura: 30 mm

N-2-MS-R-S	Ottone	Polipropilene	3	90	1 contatto N/O	43	> 0.8
N-2-MS-R-Ö	Ottone	Polipropilene	3	90	1 contatto N/C	43	> 0.8
N-2-MS-R-W	Ottone	Polipropilene	3	90	1 cont. scambio	43	> 0.8
N-2-VA-R-S	acc. inossidabile	Polipropilene	3	90	1 contatto N/O	43	> 0.8
N-2-VA-R-Ö	acc. inossidabile	Polipropilene	3	90	1 contatto N/C	43	> 0.8
N-2-VA-R-W	acc. inossidabile	Polipropilene	3	90	1 cont. scambio	43	> 0.8

**Mini Interruttori**

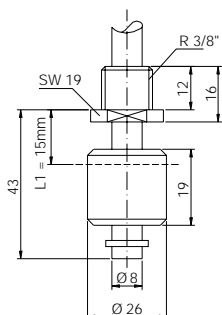

**Operatività del contatto con livello crescente:**

Contatto N/O: 250 V / 0.5 A / 10 VA  
 Contatto N/C: 250 V / 0.5 A / 10 VA  
 Contatto di scambio: 115 V / 0.25 A / 3 VA  
 Lunghezza cavo: 1 m LIYY  
 Posizione d'installazione: verticale ± 30°  
 Protezione: IP 54  
 Flettatura: R 3/8\"

\*Filettatura: PG7  
 Lunghezza massima del tubo di misura: 6 m  
 Numero massimo dei contatti: Cont. N/O-N/C mass. 3 x off  
 Cont. scambio mass. 2 x off  
 Le specifiche sono riferite a un liquido p. sp. 1.0 g/cm³  
 1.0 a 9.5 (pp. 9-10)  
 Testata di connessione: 1.0 a 9.5 (pp. 9-10)  
 Spazio libero minimo dal termine del tubo di misura: 30 mm

Modello	Materiali		Pressione nominale a 20°C bar	Temperatura massima °C	Numero dei contatti e funzionalità	Lunghezza minima del tubo di misura mm	Peso sp. del liquido g/cm³
	Tubo di misura	Galleggianti					
N-3-PVC-G-S*	PVC rigido	PVC rigido	3	55	1 contatto N/O	43	> 0.9
N-3-PVC-G-Ö*	PVC rigido	PVC rigido	3	55	1 contatto N/C	43	> 0.9
N-3-PVC-G-W*	PVC rigido	PVC rigido	3	55	1 cont. scambio	43	> 0.9
N-3-PVC-R-S	PVC rigido	PVC rigido	3	55	1 contatto N/O	43	> 0.9
N-3-PVC-R-Ö	PVC rigido	PVC rigido	3	55	1 contatto N/C	43	> 0.9
N-3-PVC-R-W	PVC rigido	PVC rigido	3	55	1 cont. scambio	43	> 0.9

**Mini Interruttori**

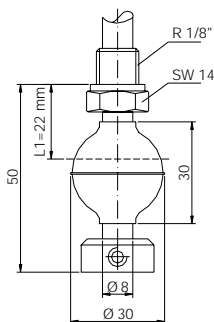

**Operatività del contatto con livello crescente:**

Contatto N/O: 250 V / 0.5 A / 10 VA  
 Contatto N/C: 250 V / 0.5 A / 10 VA  
 Contatto di scambio: 115 V / 0.25 A / 3 VA  
 Lunghezza cavo: 1 m NYLHY  
 Posizione d'installazione: verticale ± 30°  
 Protezione: IP 54  
 Lunghezza massima del tubo di misura: 6 m  
 Numero massimo dei contatti: Cont. N/O-N/C mass. 3 x off  
 Cont. scambio mass. 2 x off  
 Le specifiche sono riferite a un liquido p. sp. 1.0 g/cm³  
 1.0 a 9.5 (pp. 9-10)  
 Testata di connessione: 1.0 a 9.5 (pp. 9-10)  
 Spazio libero minimo dal termine del tubo di misura: 30 mm

N-4-MS-R-S	Ottone	acc. inossidabile	15	90	1 contatto N/O	50	> 0.8
N-4-MS-R-Ö	Ottone	acc. inossidabile	15	90	1 contatto N/C	50	> 0.8
N-4-MS-R-W	Ottone	acc. inossidabile	15	90	1 cont. scambio	50	> 0.8
N-4-VA-R-S	acc. inossidabile	acc. inossidabile	15	90	1 contatto N/O	50	> 0.8
N-4-VA-R-Ö	acc. inossidabile	acc. inossidabile	15	90	1 contatto N/C	50	> 0.8
N-2-VA-R-W	acc. inossidabile	acc. inossidabile	15	90	1 cont. scambio	50	> 0.8

**Galleggiante cilindrico costruito in polipropilene o PVC**

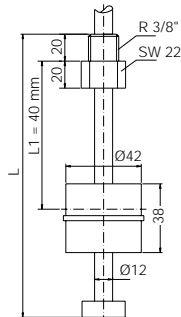

**Operatività del contatto con livello crescente:**

Contatto N/O:	230 V / 1 A / 60 VA
Contatto N/C:	230 V / 1 A / 60 VA
Contatto di scambio:	230 V / 1 A / 60 VA
Lunghezza cavo:	1 m NYLHY
Posizione d'installazione:	verticale $\pm 30^\circ$
Protezione:	IP 65
Lunghezza massima del tubo di misura:	6 m
Numero massimo dei contatti:	Cont. N/O-N/C mass. 4 x off Cont. scambio mass. 3 x off
	Le specifiche sono riferite a un liquido p. sp. 1.0 g/cm <sup>3</sup> a 9.5 (pp. 9–10)
Testata di connessione:	
Spazio libero minimo dal termine del tubo di misura:	40 mm

Modello	Materiali		Pressione nominale a 20°C bar	Temperatura massima °C	Numero dei contatti e funzionalità	Lunghezza minima del tubo di misura mm	Peso sp. del liquido g/cm <sup>3</sup>
	Tubo di misura	Galleggianti					
N-5-MS-R-S	Ottone	Polipropilene	5	90	1 contatto N/O	100	> 0.7
N-5-MS-R-Ö	Ottone	Polipropilene	5	90	1 contatto N/C	100	> 0.7
N-5-MS-R-W	Ottone	Polipropilene	5	90	1 cont. scambio	100	> 0.7
N-5-VA-R-S	acc. inossidabile	Polipropilene	5	90	1 contatto N/O	100	> 0.7
N-5-VA-R-Ö	acc. inossidabile	Polipropilene	5	90	1 contatto N/C	100	> 0.7
N-5-VA-R-W	acc. inossidabile	Polipropilene	5	90	1 cont. scambio	100	> 0.7
N-7-PVC-R-S	PVC rigido	PVC rigido	3	55	1 contatto N/O	100	> 0.9
N-7-PVC-R-Ö	PVC rigido	PVC rigido	3	55	1 contatto N/C	100	> 0.9
N-7-PVC-R-W	PVC rigido	PVC rigido	3	55	1 cont. scambio	100	> 0.9

**Applicazioni per lata pressione**

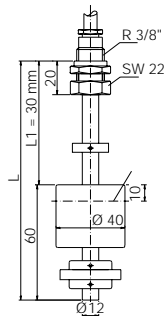

**Operatività del contatto con livello crescente:**

Contatto N/O:	230 V / 1 A / 60 VA
Contatto N/C:	230 V / 1 A / 60 VA
Contatto di scambio:	230 V / 1 A / 60 VA
Distanza del punto di commutazione:	minimi 100 mm
Lunghezza cavo:	1 m NYLHY
Posizione d'installazione:	vertical $\pm 0^\circ$
Protezione:	IP 65
Lunghezza massima del tubo di misura:	6 m
Numero massimo dei contatti:	Cont. N/O-N/C mass. 4 x off Cont. scambio mass. 3 x off
	Le specifiche sono riferite a un liquido p. sp. 1.0 g/cm <sup>3</sup> 1.0 a 9.5 (pp. 9–10)
Testata di connessione:	
Spazio libero minimo dal termine del tubo di misura:	40 mm

N-6-MS-R-S	Ottone	Polipropilene	100	90	1 contatto N/O	100	> 0.9
N-6-MS-R-Ö	Ottone	Polipropilene	100	90	1 contatto N/C	100	> 0.9
N-6-MS-R-W	Ottone	Polipropilene	100	90	1 cont. scambio	100	> 0.9
N-6-VA-R-S	acciaio inossidabile	Polipropilene	100	90	1 contatto N/O	100	> 0.9
N-6-VA-R-Ö	acciaio inossidabile	Polipropilene	100	90	1 contatto N/C	100	> 0.9
N-6-VA-R-W	acciaio inossidabile	Polipropilene	100	90	1 cont. scambio	100	> 0.9

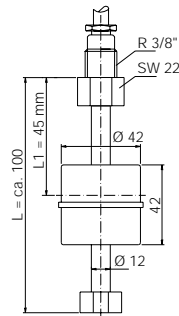
**Galleggiante cilindrico in acciaio inossidabile**

**Operatività del contatto con livello crescente:**

Contatto N/O:	230 V / 1 A / 60 VA
Contatto N/C:	230 V / 1 A / 60 VA
Contatto di scambio:	230 V / 1 A / 60 VA
Lunghezza cavo:	1 m LIYY
Posizione d'installazione:	verticale $\pm 30^\circ$
Protezione:	IP 65
Lunghezza massima del tubo di misura:	6 m
Numero massimo dei contatti:	Cont. N/O-N/C mass. 4 x off Cont. scambio mass. 3 x off
Le specifiche sono riferite a un liquido p. sp. 1.0 g/cm <sup>3</sup>	
Testata di connessione:	1.0 a 9.5 (pp. 9-10)
Spazio libero minimo dal termine del tubo di misura:	40 mm

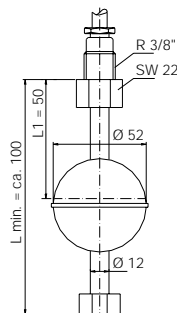
Modello	Materiali		Temperatura massima 20°C bar	Max. temperature °C	Numero dei contatti e funzionalità	Lunghezza minima del tubo di misura mm	Peso sp. del liquido g/cm <sup>3</sup>
	Tubo di misura	Galleggianti					
N-8-MS-R-S	Ottone	acc. inossidabile	20	90	1 Contatto N/O	100	> 0.7
N-8-MS-R-Ö	Ottone	acc. inossidabile	20	90	1 Contatto N/C	100	> 0.7
N-8-MS-R-W	Ottone	acc. inossidabile	20	90	1 cont. scambio	100	> 0.7
N-8-VA-R-S	acc. inossidabile	acc. inossidabile	20	90	1 Contatto N/O	100	> 0.7
N-8-VA-R-Ö	acc. inossidabile	acc. inossidabile	20	90	1 Contatto N/C	100	> 0.7
N-8-VA-R-W	acc. inossidabile	acc. inossidabile	20	90	1 cont. scambio	100	> 0.7

**Galleggiante sferico in acciaio inossidabile**

**Operatività del contatto con livello crescente:**

Contatto N/O:	230 V / 1 A / 60 VA
Contatto N/C:	230 V / 1 A / 60 VA
Contatto di scambio:	230 V / 1 A / 60 VA
Lunghezza cavo:	1 m NYLHY
Posizione d'installazione:	verticale $\pm 30^\circ$
Protezione:	IP 65
Lunghezza massima del tubo di misura:	6 m
Numero massimo dei contatti:	Cont. N/O-N/C mass. 4 x off Cont. scambio mass. 3 x off
Le specifiche sono riferite a un liquido p. sp. 10 g/cm <sup>3</sup>	
Testata di connessione:	1.0 a 9.5 (pp. 9-10)
Spazio libero minimo dal termine del tubo di misura:	40 mm

N-10-MS-R-S	Ottone	acc. inossidabile	30	90	1 Contatto N/O	100	> 0.6
N-10-MS-R-Ö	Ottone	acc. inossidabile	30	90	1 Contatto N/C	100	> 0.6
N-10-MS-R-W	Ottone	acc. inossidabile	30	90	1 cont. scambio	100	> 0.6
N-10-VA-R-S	acc. inossidabile	acc. inossidabile	30	90	1 Contatto N/O	100	> 0.6
N-10-VA-R-Ö	acc. inossidabile	acc. inossidabile	30	90	1 Contatto N/C	100	> 0.6
N-10-VA-R-W	acc. inossidabile	acc. inossidabile	30	90	1 cont. scambio	100	> 0.6

**Dettagli tecnici comuni** Tutte le specifiche sono riferite ad un liquido di p. sp. 1.0 g/cm<sup>3</sup>

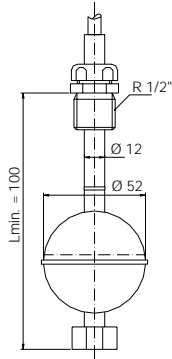
**Regolabile in altezza**



**Operatività del contatto con livello crescente:**

Contatto N/O: 230 V / 1 A / 60 VA      Posizione di installazione: verticale ± 30°  
 Contatto N/C: 230 V / 1 A / 60 VA      Protezione: IP 65  
 Contatto di scambio: 230 V / 1 A / 60 VA      Minimo spazio libero del punto di commutazione dal termine del tubo di misura: 40 mm  
 Lunghezza cavo: 1 m NYLHY

Modello	Materiali		Pressione nominale a T= 20°C bar	Temperatura massima °C	Numero dei contatti e funzionalità	Lunghezza minima del tubo di misura mm	Peso sp. del liquido g/cm <sup>3</sup>
	Tubo di misura	Galleggianti					
N-10-MSV-R-S	Ottone	acc. inoss.	5	90	1 con. N/O	100	> 0.6
N-10-MSV-R-Ö	Ottone	acc. inoss.	5	90	1 con. N/C	100	> 0.6
N-10-MSV-R-W	Ottone	acc. inoss.	5	90	1 cont. scambio	100	> 0.6
N-10-VAV-R-S	acc. inoss.	acc. inoss.	5	90	1 con. N/O	100	> 0.6
N-10-VAV-R-Ö	acc. inoss.	acc. inoss.	5	90	1 con. N/C	100	> 0.6
N-10-VAV-R-W	acc. inoss.	acc. inoss.	5	90	1 cont. scambio	100	> 0.6

**Applicazioni gravose**

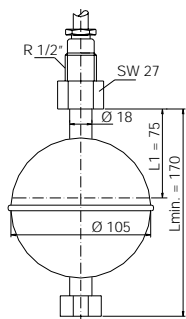

**Operatività del contatto con livello crescente:**

Contatto N/O: 230 V / 1 A / 60 VA      Posizione d'installazione: verticale ± 30°  
 Contatto N/C: 230 V / 1 A / 60 VA      Protezione: IP 65  
 Contatto di scambio: 230 V / 1 A / 60 VA      Minimo spazio libero del punto di commutazione dal termine del tubo di misura: 85 mm  
 Lunghezza cavo: 1 m NYLHY

Modello	Materiali		Pressione nominale a T= 20°C bar	Temperatura massima °C	Numero dei contatti e funzionalità	Lunghezza minima del tubo di misura mm	Peso sp. del liquido g/cm <sup>3</sup>
	Tubo di misura	Galleggianti					
N-20-VA-R-S	acc. inoss.	acc. inoss.	15	90	1 N/O con.	170	> 0.5
N-20-VA-R-Ö	acc. inoss.	acc. inoss.	15	90	1 N/C con.	170	> 0.5
N-20-VA-R-W	acc. inoss.	acc. inoss.	15	90	1 change. c.	170	> 0.5

**Esecuzione in PTFE**

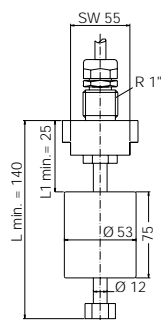

**Operatività del contatto con livello crescente:**

Contatto N/O: 230 V / 1 A / 60 VA      Protezione: IP 65  
 Contatto N/C: 230 V / 1 A / 60 VA      Minimo spazio libero del punto di commutazione dal termine del tubo di misura: 90 mm  
 Contatto di scambio: 230 V / 1 A / 60 VA      *disponibile anche con connessioni 6.2*  
 Posizione di installazione: verticale ± 30°C

Modello	Materiali		Pressione nominale a T= 20°C bar	Temperatura massima °C	Numero dei contatti e funzionalità	Lunghezza minima del tubo di misura mm	Peso sp. del liquido g/cm <sup>3</sup>
	Tubo di misura	Galleggianti					
N-12-PTFE-R-S	PTFE	PTFE	3	90	1 con. N/O	140	> 0.9
N-12-PTFE-R-Ö	PTFE	PTFE	3	90	1 con. N/C	140	> 0.9
N-12-PTFE-R-W	PTFE	PTFE	3	90	1 cont. scambio	140	> 0.9

**Esecuzione Flangiata in PVC**

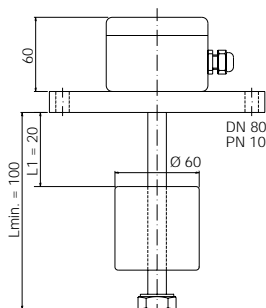

**Operatività del contatto con livello crescente:**

Contatto N/O: 230 V / 1 A / 60 VA      Protezione: IP 65  
 Contatto N/C: 230 V / 1 A / 60 VA      Minimo spazio libero del punto di commutazione dal termine del tubo di misura: 70 mm  
 Contatto di scambio: 230 V / 1 A / 60 VA      Posizione di installazione: verticale ± 30°

Modello	Materiali		Pressione nominale a T= 20°C bar	Temperatura massima °C	Numero dei contatti e funzionalità	Lunghezza minima del tubo di misura mm	Peso sp. del liquido g/cm <sup>3</sup>
	Tubo di misura	Galleggianti					
N-16-PVC-F-S	PVC rigido	PVC rigido	3	55	1 con. N/O	100	> 0.8
N-16-PVC-F-Ö	PVC rigido	PVC rigido	3	55	1 con. N/C	100	> 0.8
N-16-PVC-F-W	PVC rigido	PVC rigido	3	55	1 cont. scambio	100	> 0.8



**Tipo 1**

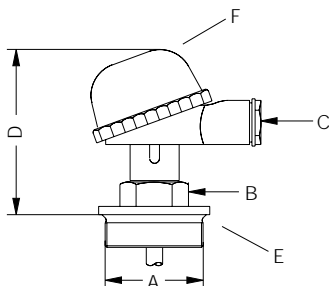

**Cassa con coperchio filettato in PA**

**Dimensioni e materiali**

A Filettatura	G 1	G 1 1/2	G 2
B Larghezza tra i piani	SW27	SW30	SW36
C Attacco filettato	PG16	PG16	PG16
D Altezza totale	110	110	114
F Cassa	PA	PA	PA
<b>Attacco filettato</b>	<b>PP</b>	<b>PP</b>	<b>PP</b>
<b>Codice d'ordinazione</b>	<b>1.0</b>	<b>1.1</b>	<b>1.2</b>

**Tipo 2/3/4/6**

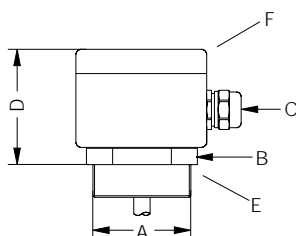

**Cassa di adattamento in alluminio**

**Dimensioni e materiali**

A Filettatura	G 1	G 1 1/2	G 2
B Larghezza tra i piani	SW27	SW30	SW36
C Attacco filettato	PG9	PG9	PG9
D Altezza totale	76	77	79
F Cassa	ALU	ALU	ALU
<b>Attacco filettato</b>	<b>MS</b>	<b>MS</b>	<b>MS</b>
<b>Codice d'ordinazione</b>	<b>2.0</b>	<b>2.1</b>	<b>2.2</b>
<b>Attacco filettato</b>	<b>St37</b>	<b>St37</b>	<b>St37</b>
<b>Codice d'ordinazione</b>	<b>3.0</b>	<b>3.1</b>	<b>3.2</b>
<b>Attacco filettato</b>	<b>VA</b>	<b>VA</b>	<b>VA</b>
<b>Codice d'ordinazione</b>	<b>4.0</b>	<b>4.1</b>	<b>4.2</b>
<b>Attacco filettato</b>	<b>PTFE</b>	<b>PTFE</b>	<b>PTFE</b>
<b>Codice d'ordinazione</b>	<b>6.0</b>	<b>6.1</b>	<b>6.2</b>

**Tipo 5**

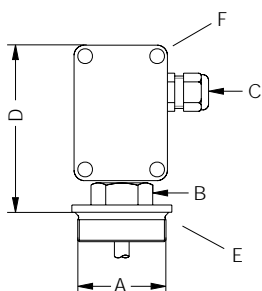

**Cassa terminali in ABS**

**Dimensioni e materiali**

A Filettatura	G 1	G 1 1/2	G 2
B Larghezza tra i piani	SW27	SW30	SW36
C Attacco filettato	PG16	PG16	PG16
D Altezza totale	111	111	111
F Cassa	ABS	ABS	ABS
<b>Attacco filettato</b>	<b>PVC</b>	<b>PVC</b>	<b>PVC</b>
<b>Codice d'ordinazione</b>	<b>5.0</b>	<b>5.1</b>	<b>5.2</b>

**Tipo 7**

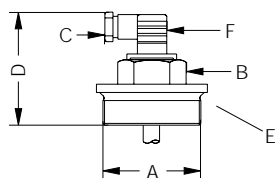

**Connettore con scatola di connessione**

**Dimensioni e materiali**

A Filettatura	G 1	G 1 1/2	G 2
B Larghezza tra i piani	SW27	SW30	SW36
C Attacco filettato	PG9	PG9	PG9
D Altezza totale	43	45	50
F Cassa	ABS	ABS	ABS
<b>Attacco filettato</b>	<b>PVC</b>	<b>PVC</b>	<b>PVC</b>
<b>Codice d'ordinazione</b>	<b>7.0/3</b>	<b>7.1/3</b>	<b>7.2/3</b>
<b>Attacco filettato</b>	<b>PG7</b>	<b>PG7</b>	<b>PG7</b>
<b>Codice d'ordinazione</b>	<b>7.0/6</b>	<b>7.1/6</b>	<b>7.2/6</b>



Tipo 7.3

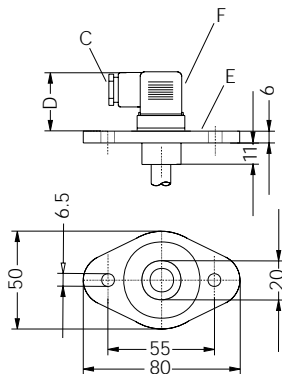

Flangia ovale in polipropilene

Dimensioni e materiali

Connettore	con 3 pin	con 6 pin
Attacco filettato	PG9	PG7
Altezza totale	47	30
F Cassa	PA	PA
<b>Flangia</b>	<b>PP</b>	<b>PP</b>
<b>Codice d'ordinazione</b>	<b>7.3/3</b>	<b>7.3/6</b>

Tipo 7.4 .....7.6

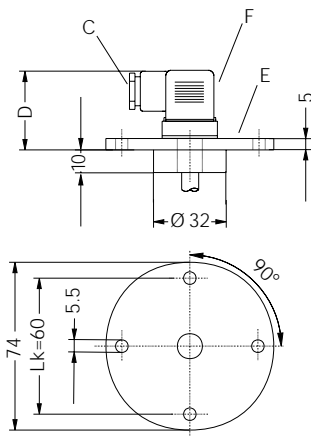

Flangia circolare

Dimensioni e materiali

Connettore	con 3 pin	con 6 pin
Attacco filettato	PG9	PG7
Altezza totale	47	30
F Cassa	PA	PA
<b>Flangia</b>	<b>MS</b>	<b>MS</b>
<b>Codice d'ordinazione</b>	<b>7.4/3</b>	<b>7.4/6</b>
<b>Flangia</b>	<b>VA</b>	<b>VA</b>
<b>Codice d'ordinazione</b>	<b>7.5/3</b>	<b>7.5/6</b>
<b>Flangia</b>	<b>PVC</b>	<b>PVC</b>
<b>Codice d'ordinazione</b>	<b>7.6/3</b>	<b>7.6/6</b>

Tipo 8/9

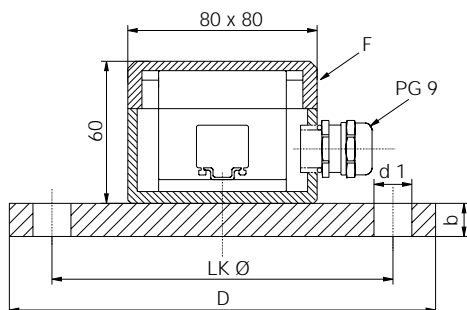

Flangia a forma B secondo DIN 2527

Dimensioni e materiali

Grandezza nominale	50	65	80	100	125
D	165	185	200	220	250
b	18	18	20	20	22
LK Ø	125	145	160	180	210
Filettatura	M16	M16	M16	M16	M16
Numero di d1	4	4	8	8	8
F Cassa	Alu	Alu	Alu	Alu	Alu
<b>Flangia</b>	<b>Acciaio</b>	<b>Acciaio</b>	<b>Acciaio</b>	<b>Acciaio</b>	<b>Acciaio</b>
<b>Codice d'ordinazione</b>	<b>8.1</b>	<b>8.2</b>	<b>8.3</b>	<b>8.4</b>	<b>8.5</b>
<b>Flangia</b>	<b>VA</b>	<b>VA</b>	<b>VA</b>	<b>VA</b>	<b>VA</b>
	<b>1.4571</b>	<b>1.4571</b>	<b>1.4571</b>	<b>1.4571</b>	<b>1.4571</b>
<b>Codice d'ordinazione</b>	<b>9.1</b>	<b>9.2</b>	<b>9.3</b>	<b>9.4</b>	<b>9.5</b>